

# EAR Elektro-Altgeräte Register®

## Das Elektro-Altgeräte Register - das Konzept der Industrie

- Was ist neu?
- Stand der Arbeiten von EAR
- Weitere Planung

IHK Düsseldorf, 15. September 2004

# Die zeitlichen Vorgaben liegen fest

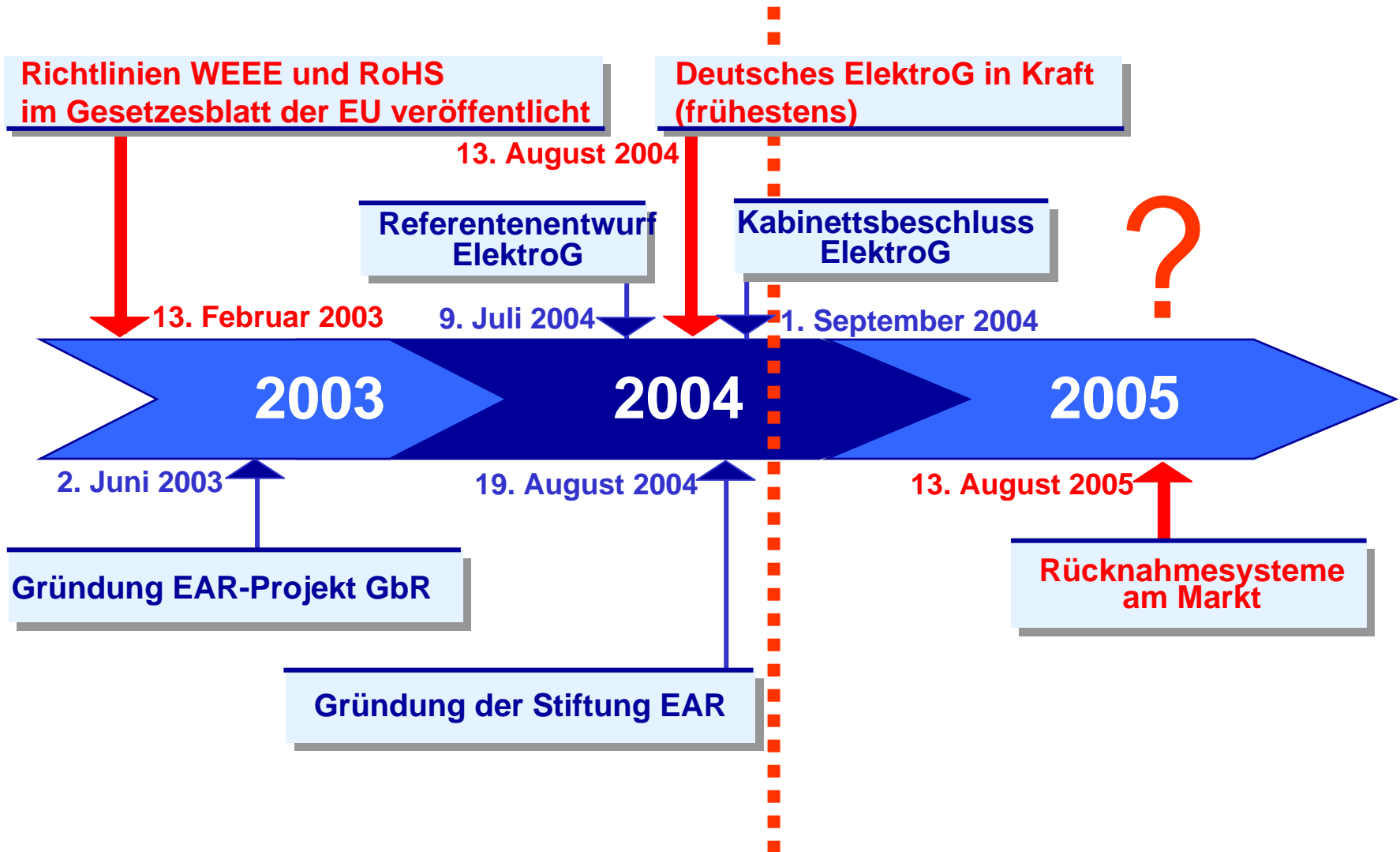

# EAR Elektro-Altgeräte Register®

- **Was ist neu?**
- **Stand der Arbeiten von EAR**
- **Weitere Planung**

# Bisherige Rollen der Beteiligten

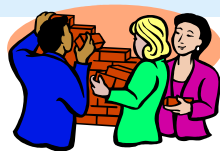

sammelt  
stellt bereit  
schließt V&E-Vertrag  
**FINANZIERT**

**Kommune**

beauftragt

holt ab

**Entsorger**

verwertet  
entsorgt

# Beteiligte entsp. WEEE-Directive

- **Verpflichtete Unternehmen, gen. „Hersteller“**
- **Entsorger, Vertragspartner der „Hersteller“**
- **Öffentliche Rücknahmestellen**
- **Nationales Register**
- **(Private) Endnutzer**

**neu****neu****neu**

# Künftige Rollen der Beteiligten nach dem ElektroG (Kabinettsbeschluss)

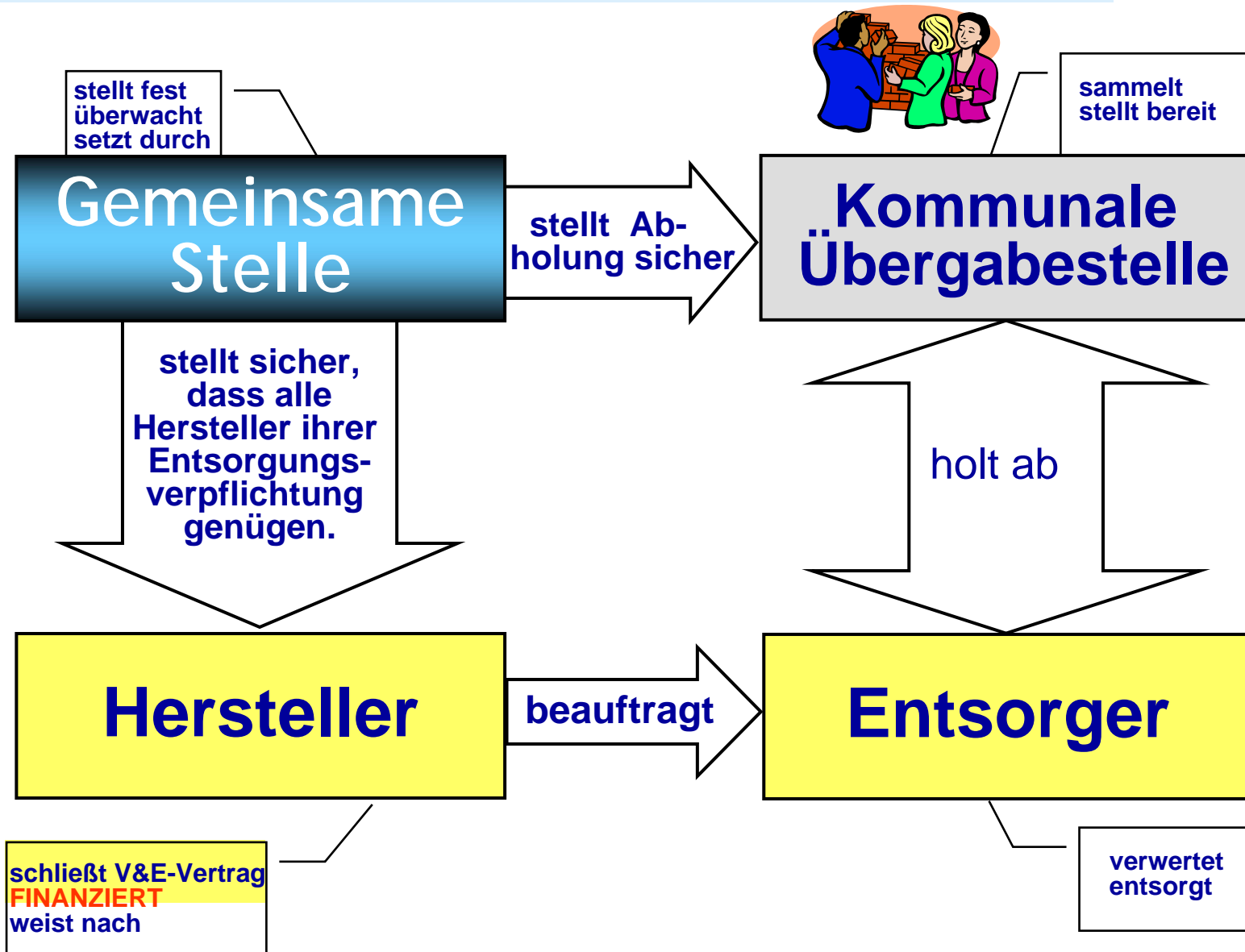

# Neuer Ansatz der E&E-Industrie

**Der Ansatz folgt dem Grundsatz**

**Soviel individuell wie möglich  
Soviel gemeinsam wie nötig**

**Der Zweck des industriellen Ansatzes ist die Sicherung  
des Wettbewerbes auf dem Gebiet der WEEE, durch**

**Effiziente Trittbrettfahrerverfolgung  
Verhinderung von „cherry picking“**

# Ziele und Aufgaben der „Gemeinsamen Stelle“

- Die eine „Gemeinsame Stelle“ (=EAR) hat als staatlich autorisierte Stelle auf Basis eines deutschen ElektroG das Ziel sicherzustellen, dass **alle** rücknahmeverpflichteten Hersteller / Importeure / Erstinverkehrbringer ihren Verpflichtungen nachkommen.
- Die „Gemeinsame Stelle“ (=EAR) hat die Aufgabe, die Verpflichtungen jedes einzelnen Herstellers / Importeurs / Erstinverkehrbringers **festzustellen**, deren Erfüllung zu **überwachen** und ggf. **durchzusetzen**. Die Gemeinsame Stelle sorgt auf Basis des ElektroG für die Festlegung der dafür notwendigen Regeln.



# EAR Elektro-Altgeräte Register®

- Was ist neu?
- **Stand der Arbeiten von EAR**
- Weitere Planung

# Grundlagen und Funktionen der EAR

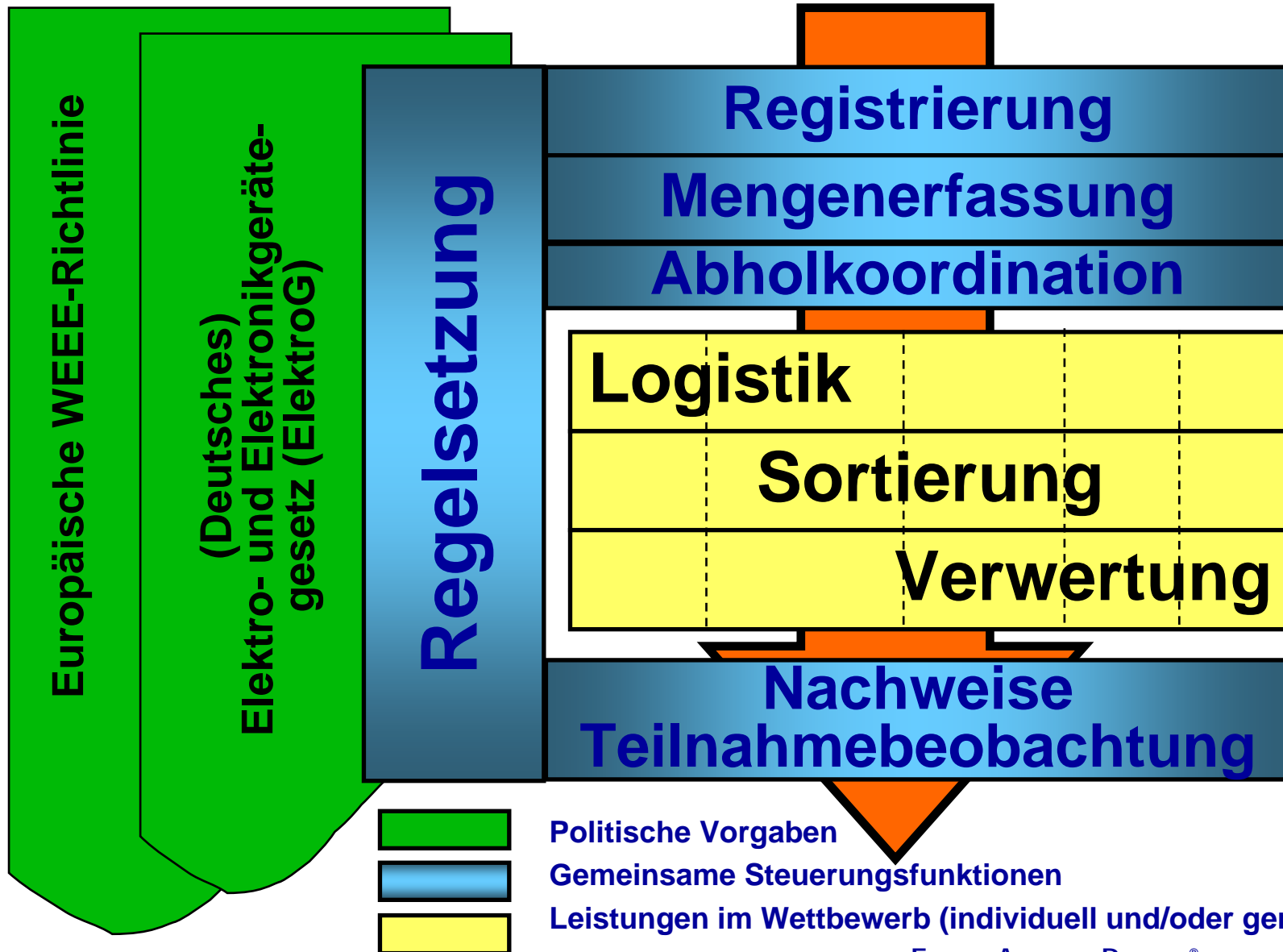



# Inhalt der Registrierung

**Hersteller** meldet (ggfs. je Marke) für jede  
**Produktkategorie** (ggfs. für jeden Gerätetyp)

- **Mengen** (t oder Stck)
  - in Verkehr gebrachter sowie
  - zurückgenommener Produkte (für den Jahresnachweis)
- **Stellt eine Garantie**
- **Stellt Entsorgungsnachweis** (sichert sach- und ordnungsgemäßes Vorgehen)

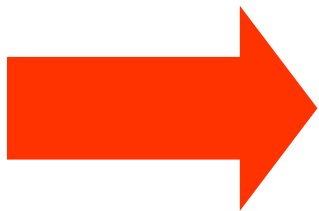

**Registrierung nach Prüfung**

# Meldepflichten der Hersteller

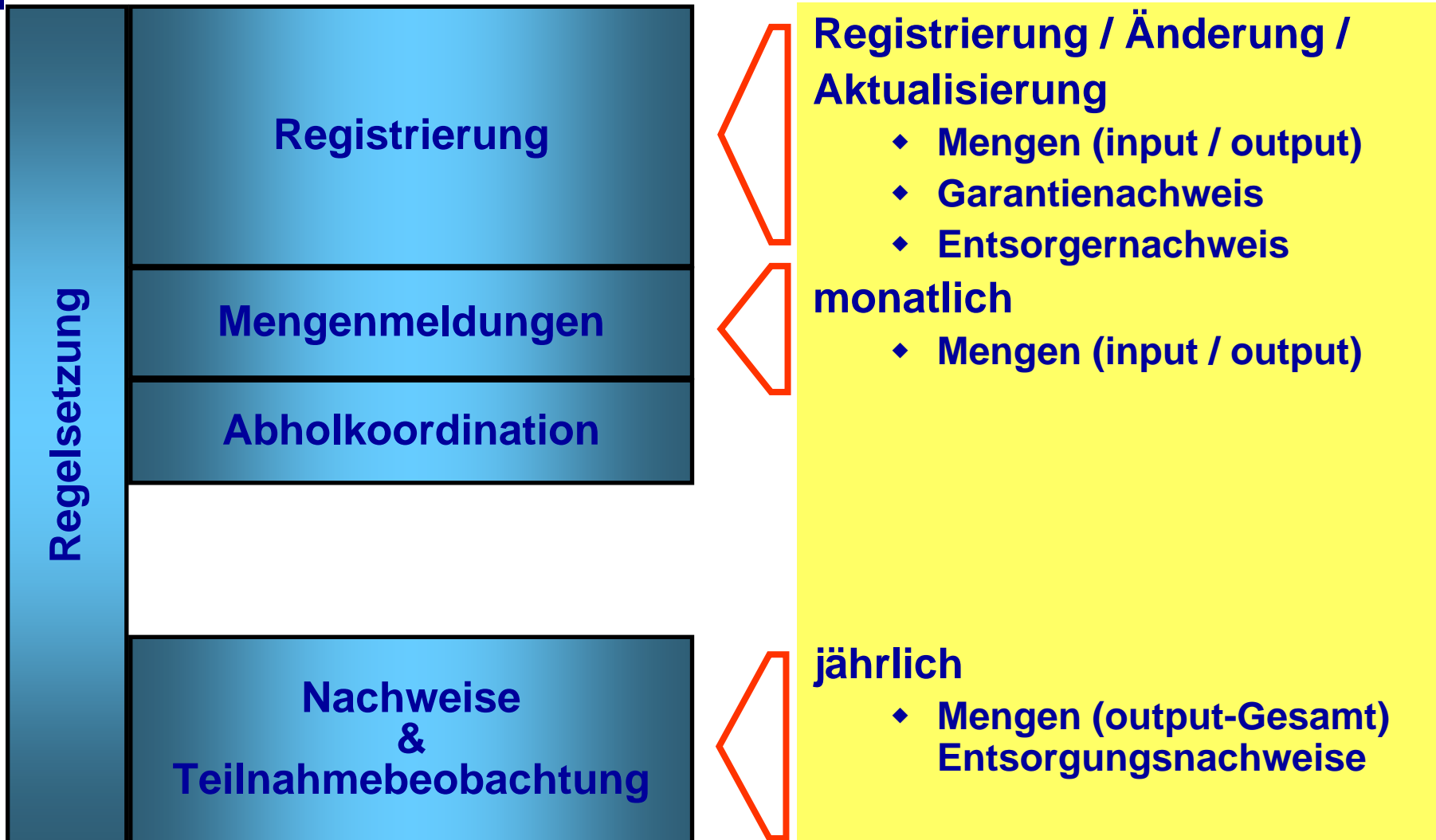

# Beziehungen zwischen den Beteiligten (Abholkoordination)

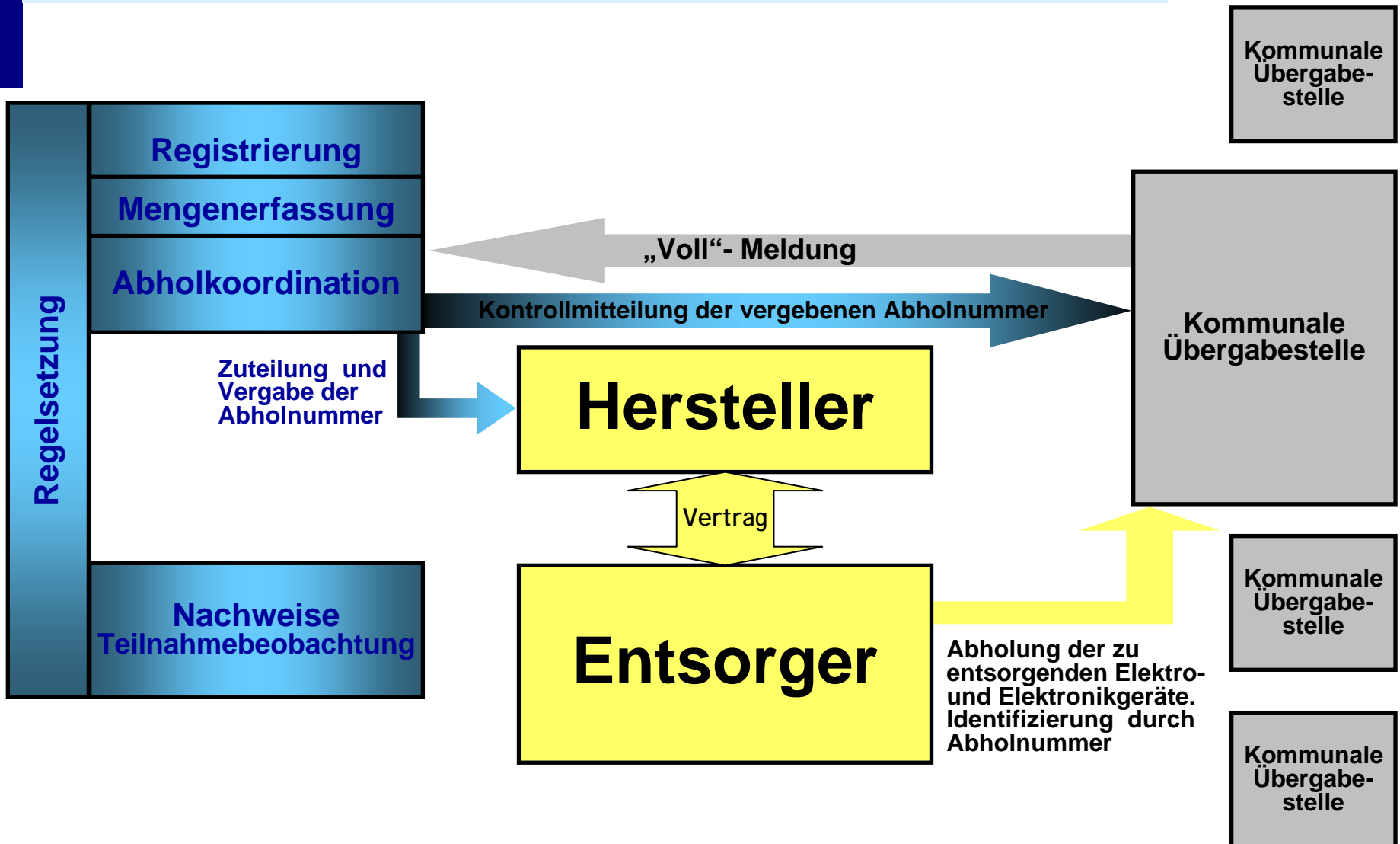

# Sechs „Körbchen“ für die Bereitstellung durch Kommunen (Kabinettsbeschluss)

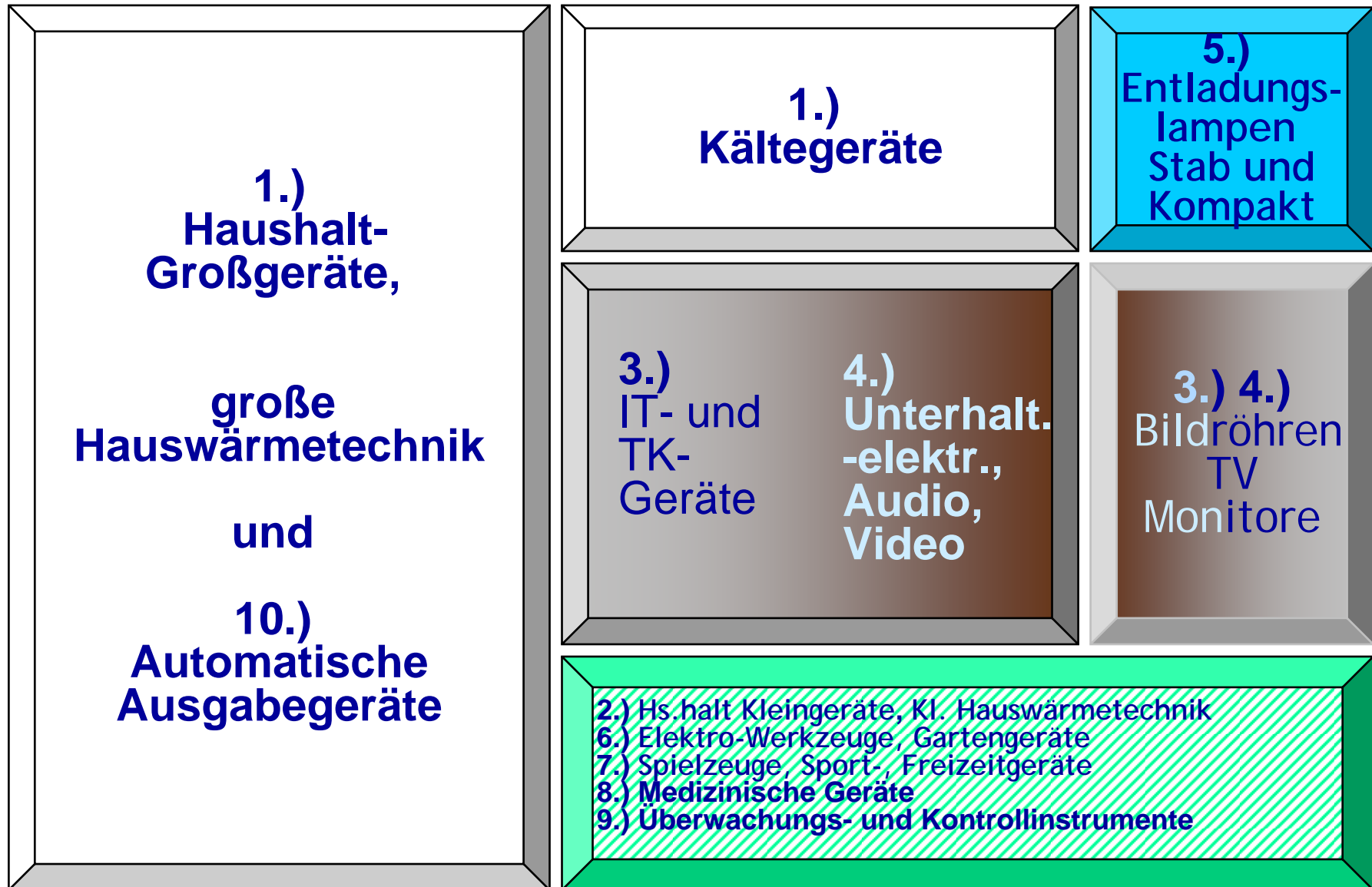

# Steuerungsfunktionen gemeinsam – operative Entsorgung im Wettbewerb

## Strikte Trennung

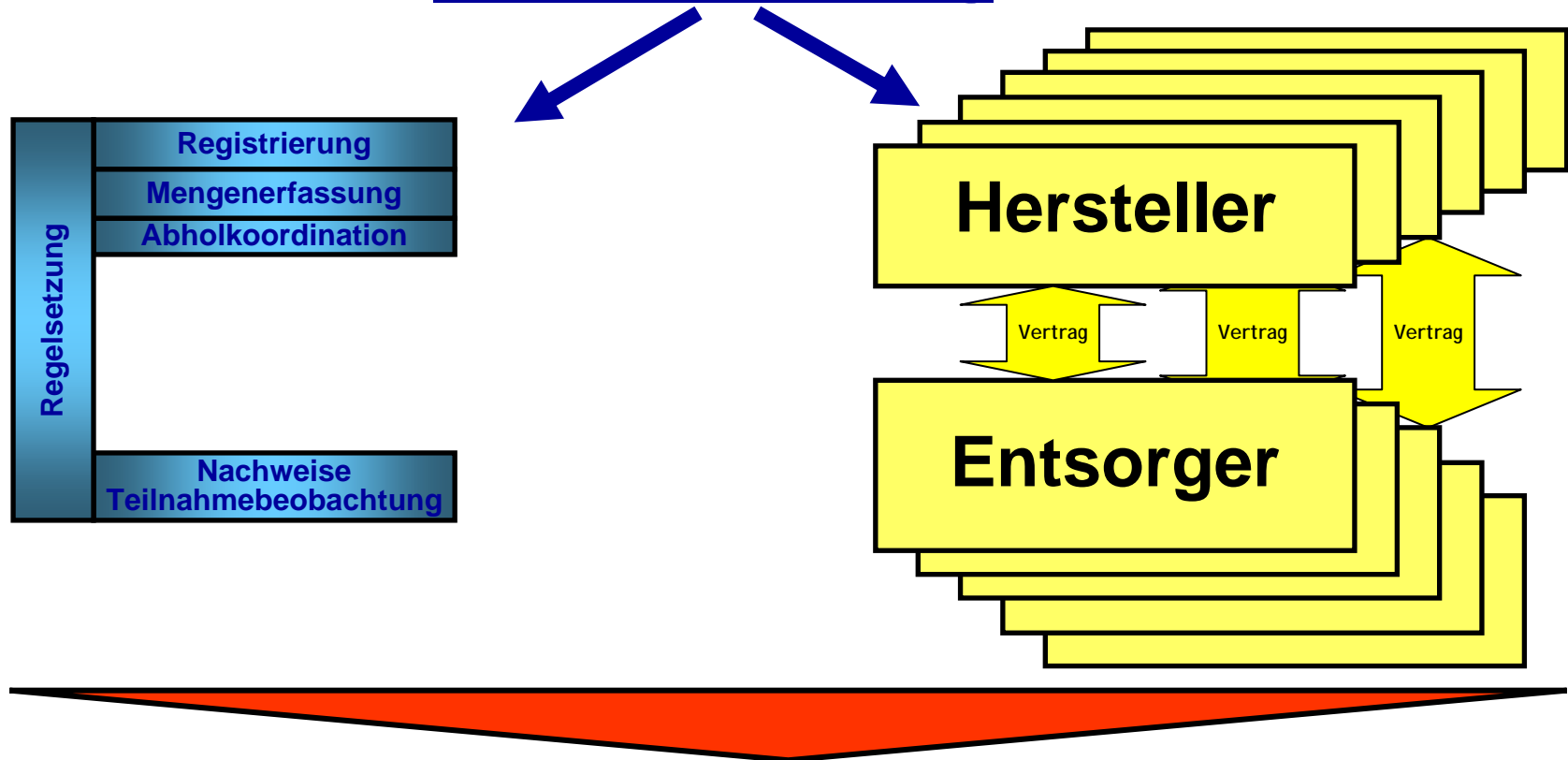

**„Gemeinsame Stelle“ (=EAR) ist Grundlage  
für Wettbewerb bei der Entsorgung**



# Organisation der „Gemeinsamen Stelle“

## Elektro-Altgeräte Register® EAR

Behördliche Aufsicht

Arbeitsfeld Operative Regelsetzung

Arbeitsfeld Steuerung u. Kontrolle

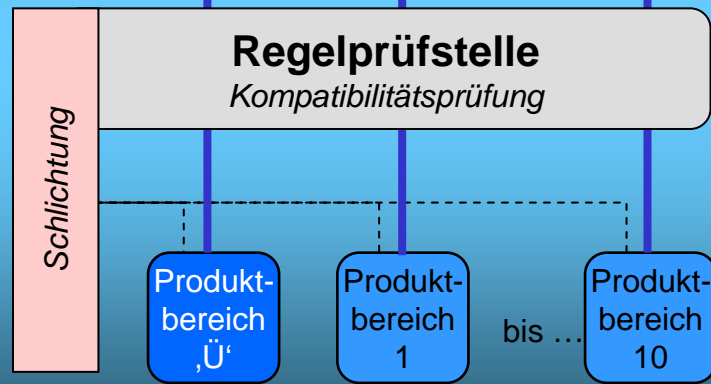

Untergruppen, „per ‚Type of equipment‘, innerhalb der Produktkategorien möglich

Geschäftsleitung

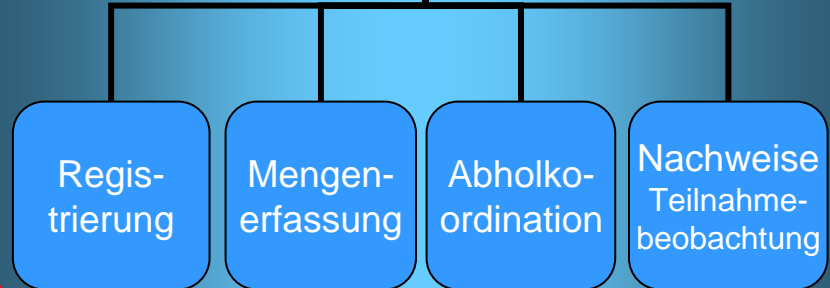

beliehener Teil \*)

Zugang zu PB/PBÜV: Vertreter aller registrierten Hersteller

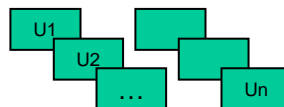

\*) „Beleihung“: Rechtsverbindliche Anordnungen gegenüber allen Verpflichteten treffen und durchsetzen können



# Produktkategorien entspr. EU-RL 2002/96/EG

1. **Haushaltsgroßgeräte**
  2. **Haushaltskleingeräte**
  3. **IT- und Telekomm.-geräte**
  4. **Unterhaltungselektronik**
  5. **Beleuchtungskörper**
  6. **Elektr. und elektron. Werkzeuge**
  7. **Spielzeug, Sport- und Freizeitgeräte**
  8. **Medizinische Geräte**
  9. **Überwachungs-, Kontrollinstrumente**
  10. **Automatische Ausgabegeräte**
- 
- The list of 10 product categories is grouped into two sections by large blue curly braces on the right side. The top section, labeled 'für Privat', includes categories 1 through 7. The bottom section, labeled 'b2b', includes categories 8 through 10.

# Struktur der Betriebsgesellschaft als Stiftung

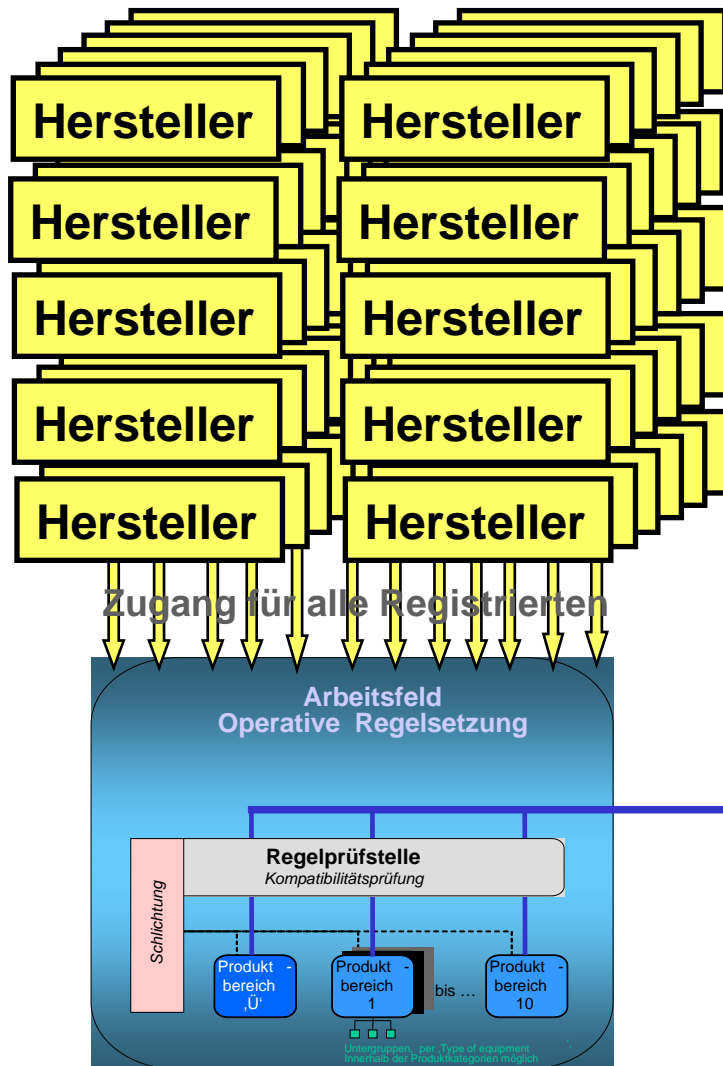

## Elektro-Altgeräte Register EAR<sup>®</sup>

Behördliche Aufsicht

### EAR<sup>®</sup>-Beirat: 18 Mitglieder

für 5 Jahre, „bankweise“ bestimmt, davon

12 Mitglieder (4 KMU) aus „Hersteller“-Kreis einschl. Vertreter: Bestimmung durch Kuratorium

- 1 Mitglied aus BMU, Bestimmung BMU
- 1 Mitglied aus BMWA, Bestimmung BMWA
- 2 Mitglieder der Länder, bestimmt durch Länderumweltminister
- 2 Mitglieder aus „OrE“-Kreis, Bundesvereinigung der kommunalen Spitzenverbände

### EAR<sup>®</sup>-Kuratorium: 11 Mitglieder

aus „Hersteller“-Kreis für 5 Jahre, bestimmt durch Produktbereiche bzw. Verbände (Erstes Kuratorium entspricht Aufsichtsrat der EAR-Projektgesellschaft)

### Arbeitsfeld Steuerung u. Kontrolle

#### Geschäftsleitung

- Registrierung
- Mengen Erfassung
- Abholkoordination
- Nachweise Teilnahmebeobachtung

# Struktur der Betriebsgesellschaft als Stiftung

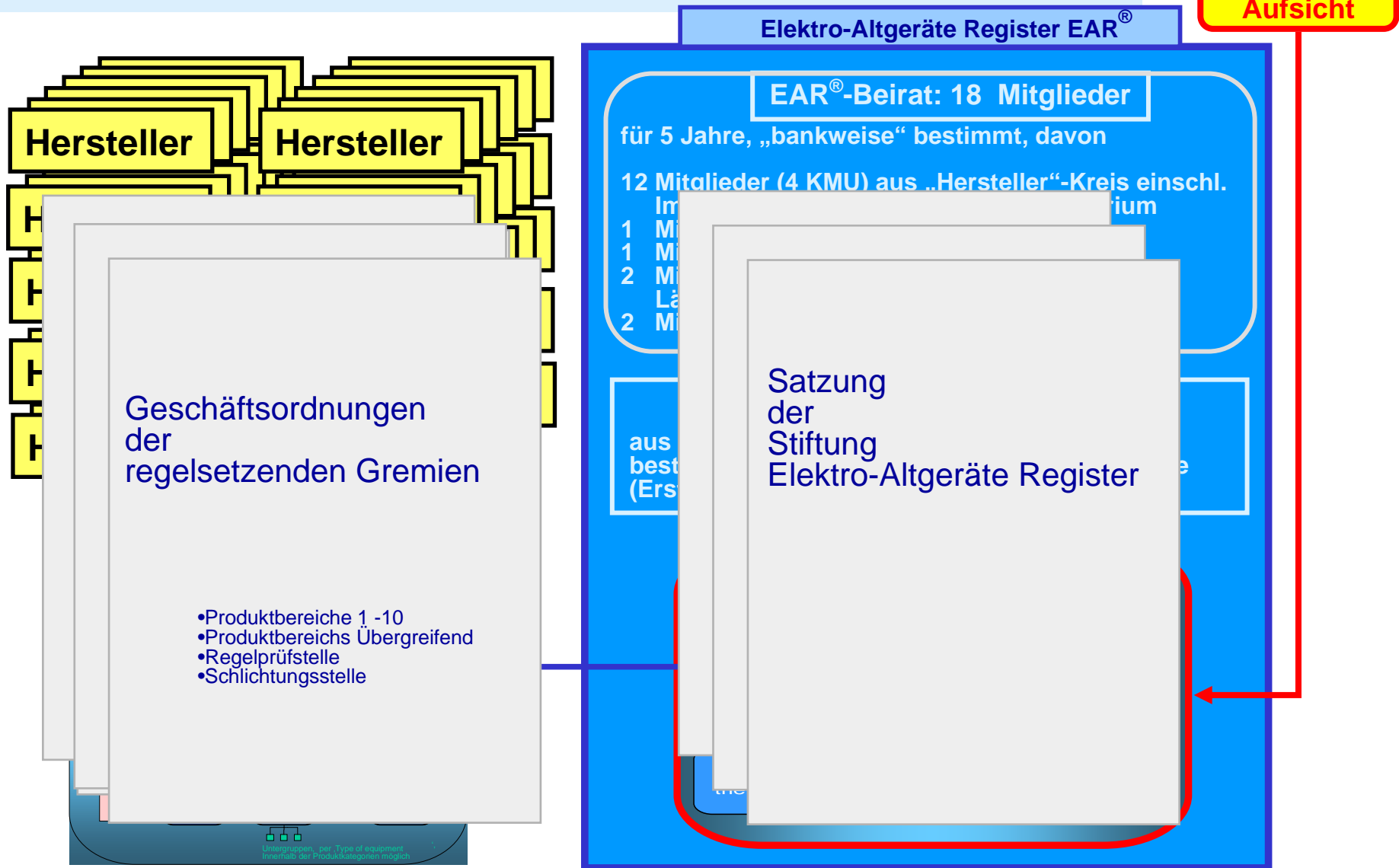

# EAR Elektro-Altgeräte Register<sup>®</sup>

- Was ist neu?
- Stand der Arbeiten von EAR
- **Weitere Planung**

# EAR-Aufbau in Stufen

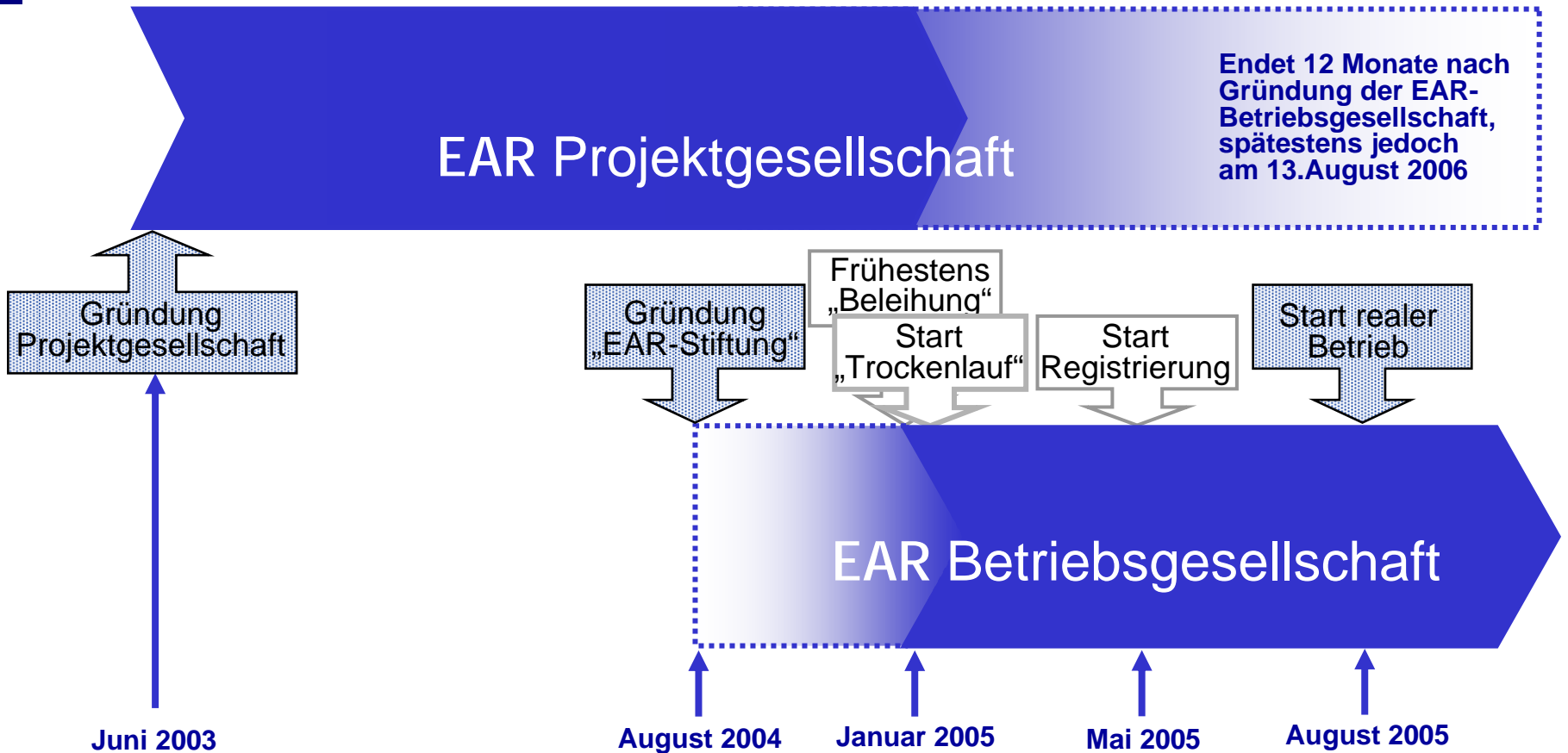

# Wesentlicher Handlungsbedarf bleibt

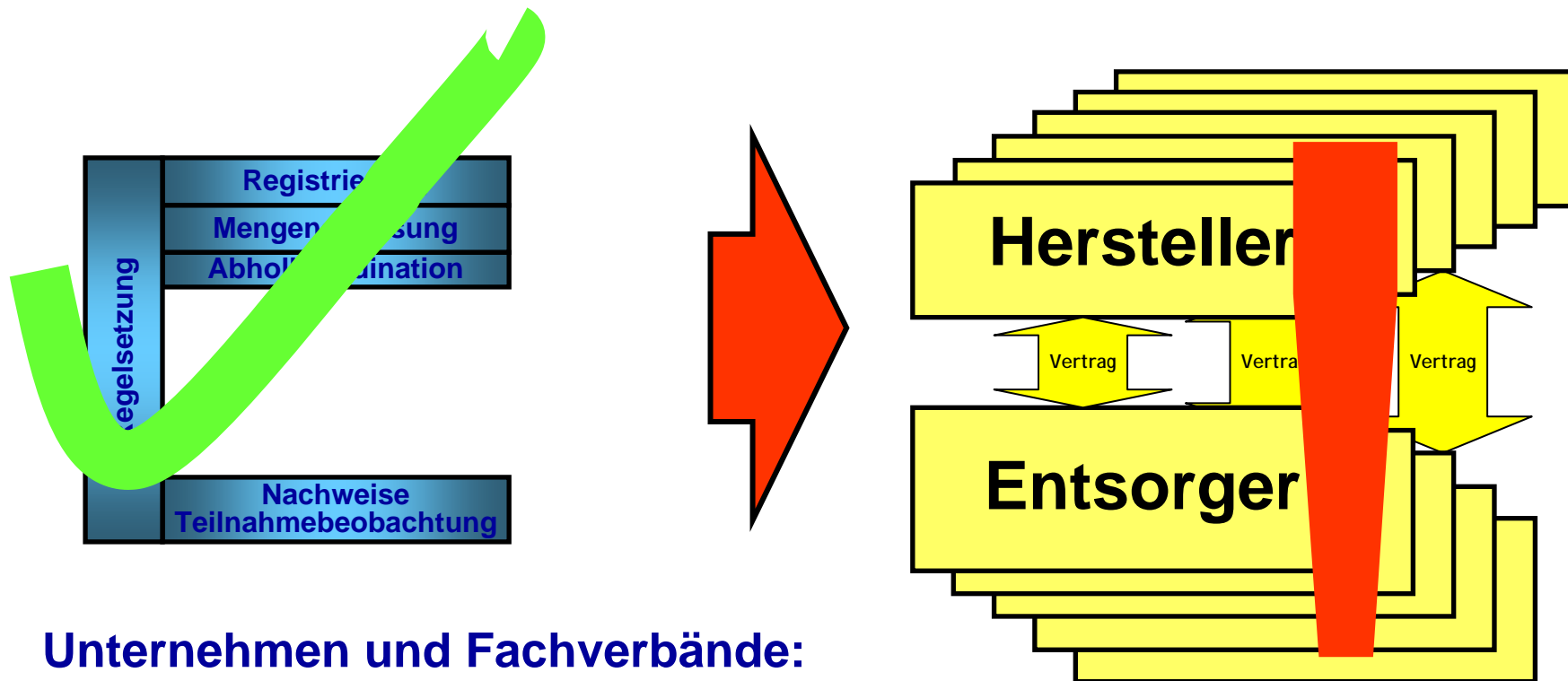

**Unternehmen und Fachverbände:  
Entwicklung von unternehmensindividuellen und  
Branchenlösungen für die operative Entsorgung**

- ◆ mit großer Intensität vorantreiben und
- ◆ zusätzliche Personal-/Beratungskapazität einplanen

...mehr unter

**[www.ear-projekt.de](http://www.ear-projekt.de)**

**Elektro-Altgeräte Register<sup>®</sup>  
Projektgesellschaft b.R.**